

MEGASAT

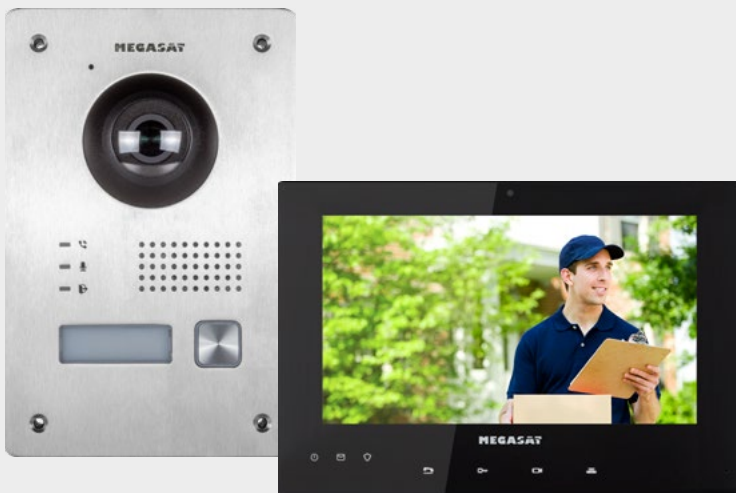

Video-Türsprechanlage VT 110

Bedienungsanleitung

1. Allgemeine Daten	
1.1 Sicherheitshinweise	03
1.2 Lieferumfang	03
2. Bezeichnungen	04
2.1 Monitor	04
2.2 Türsprechanlage	05
2.3 Controller	06
2.4 Anschlüsse des Monitors	07
2.5 Anschlüsse der Türsprechanlage	08
2.5 Anschlüsse des Controllers	08
3. Verdrahtung und Anschlussplan	09
4. Installation des Monitors	12
5. Installation der Türsprechanlage	13
5.1 Unterputzmontage	13
5.2 Aufputzmontage	15
6. Installation des Controllers	16
6.1 Methode 1 (Montage an der Wand)	16
6.2 Methode 2 (Montage an einer DIN-Schiene)	17
7. Inbetriebnahme	18
7.1 Erstinstallation	18
7.2 Startbildschirm	21
7.3 Live-Bild	22
7.4 Anruf-Aannahme	23
7.5 Anrufen, Anrufprotokoll und Kontakte	24
7.6 Besuchermittelung	25
8. Einstellungen	26
8.1 Passwort	26
8.2 Ton	27
8.3 Nicht stören	28
8.4 Wartung	29
8.5 Konfiguration	30
8.5.1 Lokale Infos	31
8.5.2 Netzwerk	32
8.5.3 Gerät	33
8.5.4 Zeitsynchronisation	34
8.5.5 SADP	35
8.5.6 Restore	36
9. Anlage zur App hinzufügen	37
9.1 Download und Login der App	37
9.2 Methode 1 (Gerät über QR-Code hinzufügen)	38
9.3 Methode 2 (Gerät über Seriennummer hinzufügen)	39
9.4 Bedienung der App	40
10. Technische Daten	42

1.1 Sicherheitshinweise

Lesen Sie die Bedienungsanleitung vor Inbetriebnahme des Gerätes. Bei falscher oder unsachgemäßer Handhabung erlischt der Gewährleistungsanspruch.

- Vor der Inbetriebnahme überprüfen Sie bitte die richtige Betriebsspannung Ihres Stromanschlusses. Bitte verwenden Sie das Netzteil, das im Lieferumfang enthalten ist. Der Stromverbrauch darf nicht unter dem erforderlichen Wert liegen.
- Schließen Sie nicht mehrere Geräte an das Netzteil an, da es überlastet werden kann. Überlasten Sie nicht die Wandsteckdose, das Verlängerungskabel oder den Adapter. Verwenden Sie kein beschädigtes Netzkabel oder fassen es mit einer nassen Hand an, da dies zu elektrischen Schlägen führen kann.
- Das Gerät darf keinem Tropf-, Spritzwasser oder sonstigen Flüssigkeiten ausgesetzt werden.
- Lassen Sie Kinder nicht mit Folien oder anderen Verpackungsteilen spielen, es besteht Erstickungsgefahr.
- Stecken Sie das Gerät aus der Steckdose, bevor Sie es reinigen. Reinigen Sie das Gerät mit einem weichen Tuch.
- Stellen Sie sicher, dass die Stromversorgung getrennt wurde, bevor Sie das Gerät anschließen, installieren oder demontieren.
- Wenn Rauch, Gerüche oder Geräusche aus dem Gerät austreten, schalten Sie das Gerät sofort aus, ziehen Sie das Netzkabel heraus und wenden Sie sich dann an den Kundendienst.
- Entfernen Sie nicht das Gehäuse, um das Risiko eines Stromschlags zu vermeiden. Kontaktieren Sie qualifiziertes und lizenziertes Service-Personal, um das Gerät zu reparieren, oder kontaktieren Sie Ihren Händler.

1.2 Lieferumfang

- Monitor (VT 10)
- Türsprechanlage (VT 100)
- Controller
- Netzteil
- Befestigungsmaterial
- Bedienungsanleitung

2. Bezeichnungen

2.1 Monitor

Vorderseite

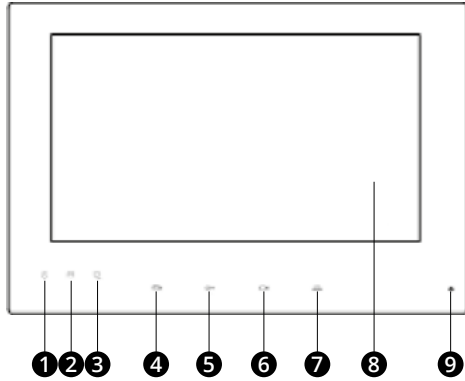

Nr.	Beschreibung
1	Netzteilanzeige
2	Informationsanzeige
3	Alarmanzeige
4	Anrufannahme-Taste Ablehnen-Taste
5	Schlüssel entsperren
6	Live-Bild-Taste
7	Touch-Entsperren-Taste
8	LCD-Bildschirm
9	Mikrofon

Rückseite

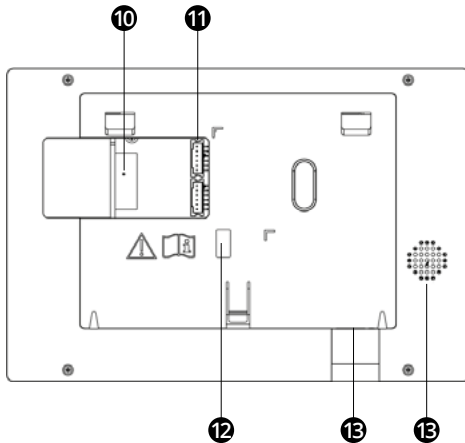

Nr.	Beschreibung
10	Zwei-Draht-Schnittstelle
11	Terminals
12	Serieller Anschluss
13	MicroSD-Kartensteckplatz
14	Lautsprecher

2. Bezeichnungen

2.2 Türsprechanlage

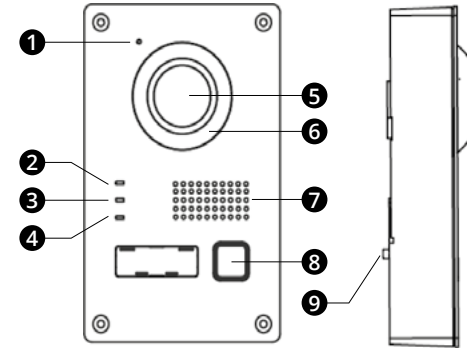

Nr.	Beschreibung
1	Mikrofon
2	Anzeige für Anruf
3	Anzeige für Sprechen
4	Anzeige für Türöffnung
5	Kamera
6	Zusatzlicht für Kamera
7	Lautsprecher
8	Anruftaste
9	Sabotage-Taste

Hinweis:

- Die Anzeige für Anruf wird gelb, wenn Sie anrufen.
- Die Anzeige für Sprechen wird beim Sprechen rot.
- Die Anzeige für Türöffnung wird blau, wenn die Tür geöffnet wird.

2. Bezeichnungen

2.3 Controller

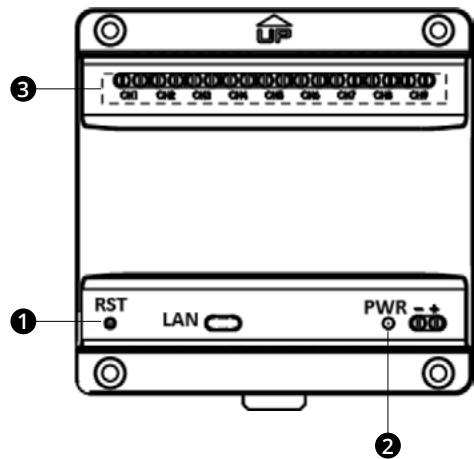

Nr.	Beschreibung
1	Reset-Taste
2	Betriebsanzeige
3	Zwei-Draht-Schnittstelle
4	RJ-45-Schnittstelle
5	Netzteilschnittstelle

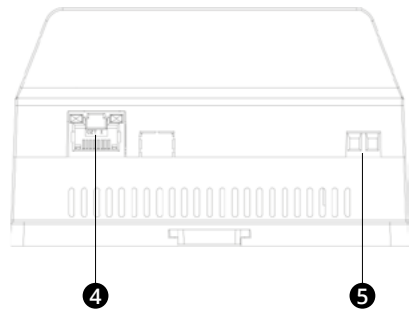

2. Bezeichnungen

2.4 Anschlüsse des Monitors

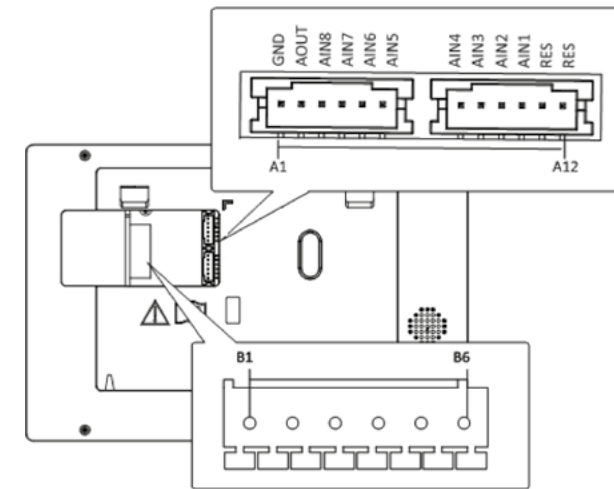

Name	Nr.	Interface	Beschreibung
GROUNDING	A1	GND	Erdung
ALARM OUT	A2	AOUT	Betriebsanzeige
ALARM IN	A3	AIN8	Zonendetektor-Eingangsterminal 8
	A4	AIN7	Zonendetektor-Eingangsterminal 7
	A5	AIN6	Zonendetektor-Eingangsterminal 6
	A6	AIN5	Zonendetektor-Eingangsterminal 5
	A7	AIN4	Zonendetektor-Eingangsterminal 4
	A8	AIN3	Zonendetektor-Eingangsterminal 3
	A9	AIN2	Zonendetektor-Eingangsterminal 2
	A10	AIN1	Zonendetektor-Eingangsterminal 1
RES	A11	RES	Reserviert
	A12	RES	Reserviert
Stromversorgung und Netzwerkübertragung	B1	Zwei-Draht-Schnittstelle	3 Gruppen von Zweidrahtschnittstellen (B1, B2 / B3, B4 / B5, B6) für die Stromversorgung und Netzwerkübertragung der Innenstation.
	B2		
	B3		
	B4		
	B5		
	B6		

2. Bezeichnungen

2.5 Anschlüsse der Türsprechanlage

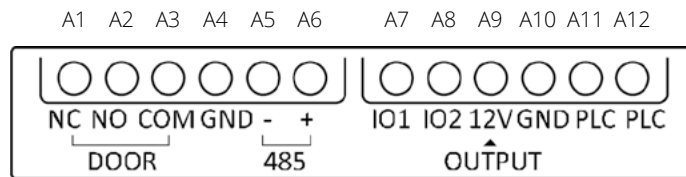

Name	Nr.	Interface	Beschreibung
TERMINALS	A1	NC	geschlossen
	A2	NO	offen
	A3	COM	COM-Port
	A4	GND	Erdung
	A5	485 -	Reserviert
	A6	485 +	Reserviert
	A7	IO1	Alarমেingang 1
	A8	IO2	Alarমেingang 2
	A9	12V	Netzteil Ausgang
	A10	GND	Erdung
	A11	PLC	Stromeingang
	A12	PLC	Stromausgang

2.6 Anschlüsse des Controllers

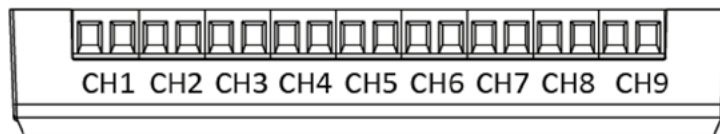

Der Controller enthält 9 Gruppen von Zwei-Draht-Schnittstellen für den Zugriff auf andere Geräte.

3. Verdrahtung und Anschlussplan



Vergewissern Sie sich, dass alle zugehörigen Geräte während der Installation ausgeschaltet sind.

Wählen Sie die Stromkabel entsprechend der Entfernung zwischen der Türsprechanlage und dem Controller.

Kabel	Widerstand auf 100 m	Max. Übertragungsentfernung	Max. Entfernung (Türstation versorgt das elektrische Schloss nicht mit Strom)	Max. Entfernung (Türstation versorgt das elektrische Schloss mit Strom)
24 AWG	10 Ω	50 m	50 m	30 m
20 AWG	7 Ω	100 m	100 m	80 m
18 AWG	4 Ω	150 m	150 m	100 m

Hinweis:

- Die Eingangsspannung für den elektronischen Türöffner beträgt 12 Volt und die maximale Stromstärke beträgt 200 mA.
- Wenn Sie ein Netzkabel als 24AWG-Kabel verwenden, nutzen Sie davon bitte nur zwei Drähte zur Verbindung der Geräte.
- Achten Sie bei der Installation der Türsprechanlage darauf, dass der Abstand zwischen den Geräten groß genug ist, um ein Echo zu vermeiden. Es wird ein Abstand zwischen Türsprechanlage und Monitor von mind. 10 m empfohlen (bei freier Sicht, ohne Hindernisse wie Wände usw.).

3. Verdrahtung und Anschlussplan

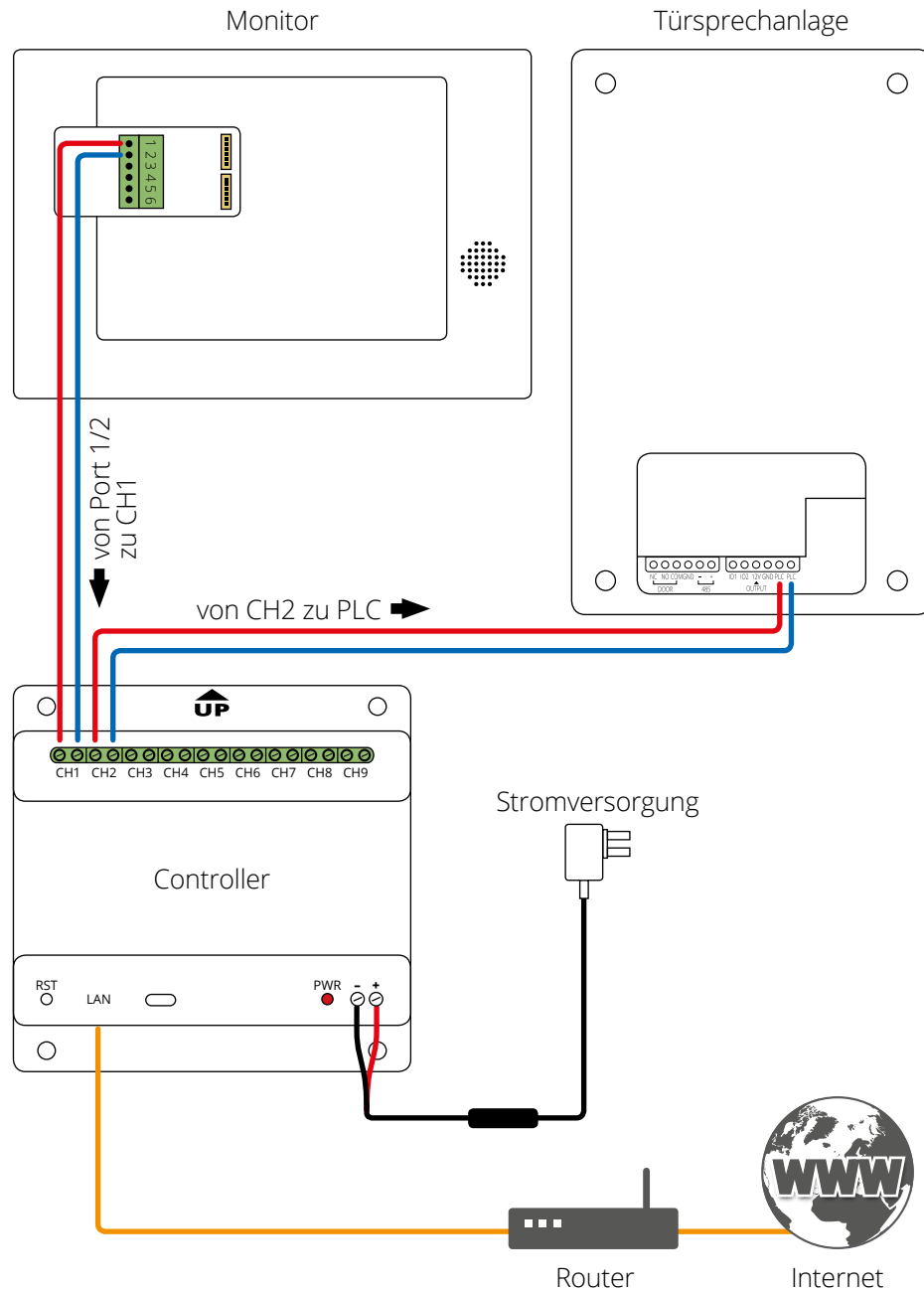

3. Verdrahtung und Anschlussplan

Anschluss eines elektronischen Türöffners

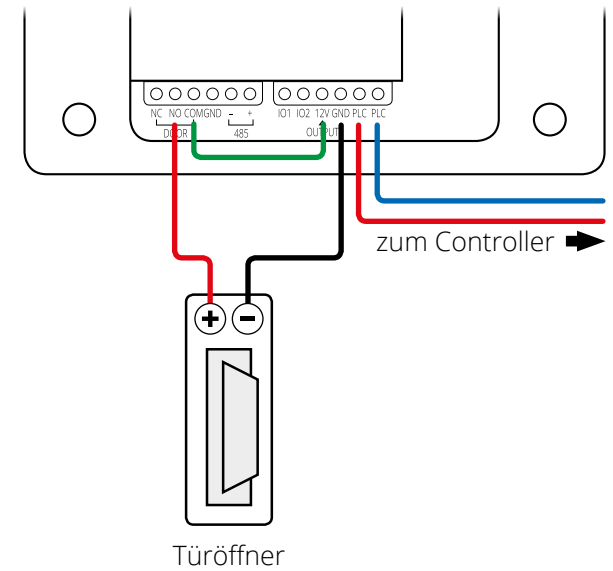

Anschluss eines elektronischen Türöffners mit externer Stromversorgung

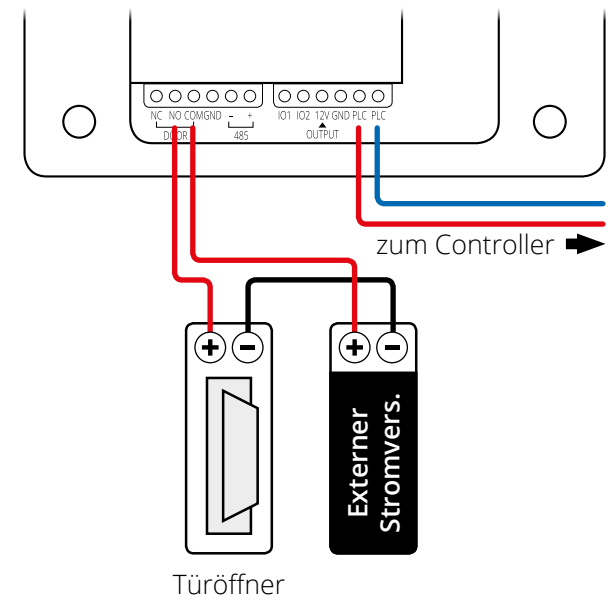

4. Installation des Monitors

Beschreibung des Installationszubehörs

Die Wandmontageplatte wird benötigt, um den Monitor an der Wand zu montieren. Die Abmessungen der Wandmontageplatte sind unten angegeben.

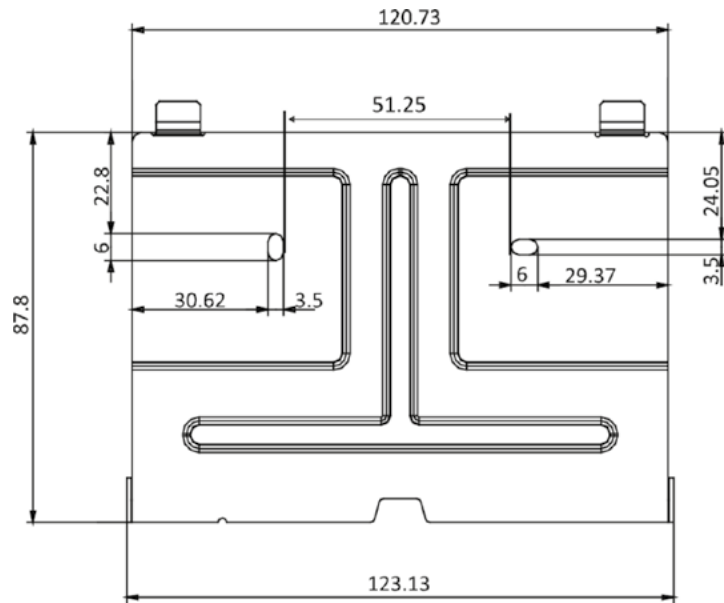

1. Befestigen Sie die Wandmontageplatte mit zwei Schrauben an der Wand.
2. Haken Sie den Monitor fest an der Wandmontageplatte ein, indem Sie die Plattenhaken in die Schlitze an der Rückseite des Monitors einsetzen, während die Verriegelung automatisch einrastet.

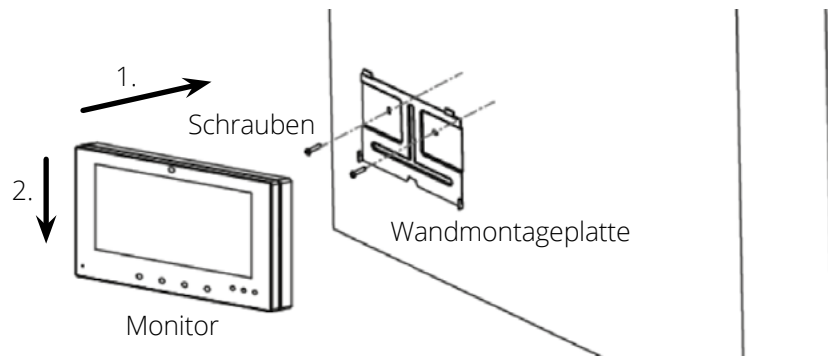

5. Installation der Türsprechanlage

5.1 Unterputzmontage

Beschreibung des Installationszubehörs

Um die Türsprechanlage in der Wand zu montieren, müssen Sie das mitgelieferte Gehäuse verwenden.

Die Abmessungen des Montagegehäuses sind unten dargestellt.

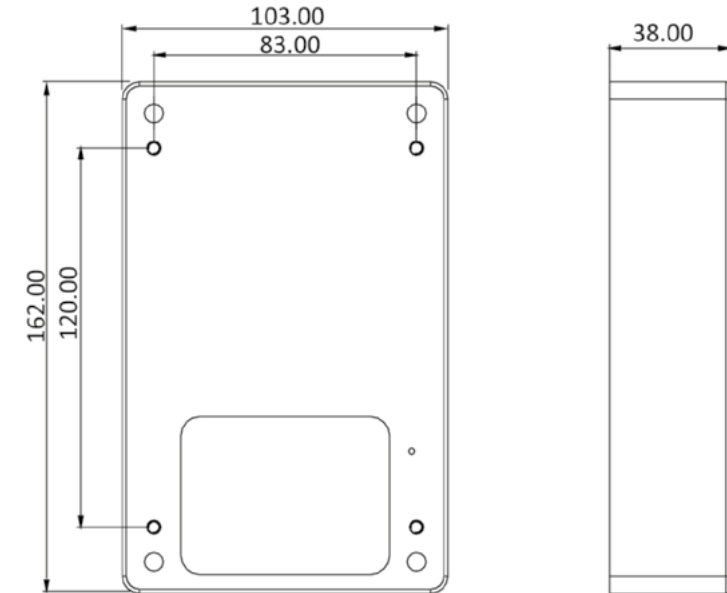

Hinweis vor der Montage:

- Vergewissern Sie sich, dass das Gerät in der Verpackung keine Beschädigungen aufweist.
- Vergewissern Sie sich, dass alle zugehörigen Geräte während der Installation ausgeschaltet sind.
- Schließen Sie die Kabel vor der Montage an die Türsprechanlage an.

5. Installation der Türsprechanlage

1. Nehmen Sie die Türsprechanlage und die Schrauben aus dem Verpackungskarton.
2. Lösen Sie das Montagegehäuse von der Türsprechanlage.
3. Sie benötigen in der Wand ein Loch mit mind. folgenden Abmessungen: 104 mm (Breite) x 163 mm (Höhe) x 39 mm (Tiefe).
4. Stecken Sie das Montagegehäuse in das Loch an der Wand und befestigen Sie es mit 4 Schrauben.
5. Stecken Sie die Türsprechanlage in das Montagegehäuse und befestigen Sie sie mit 4 Schrauben.

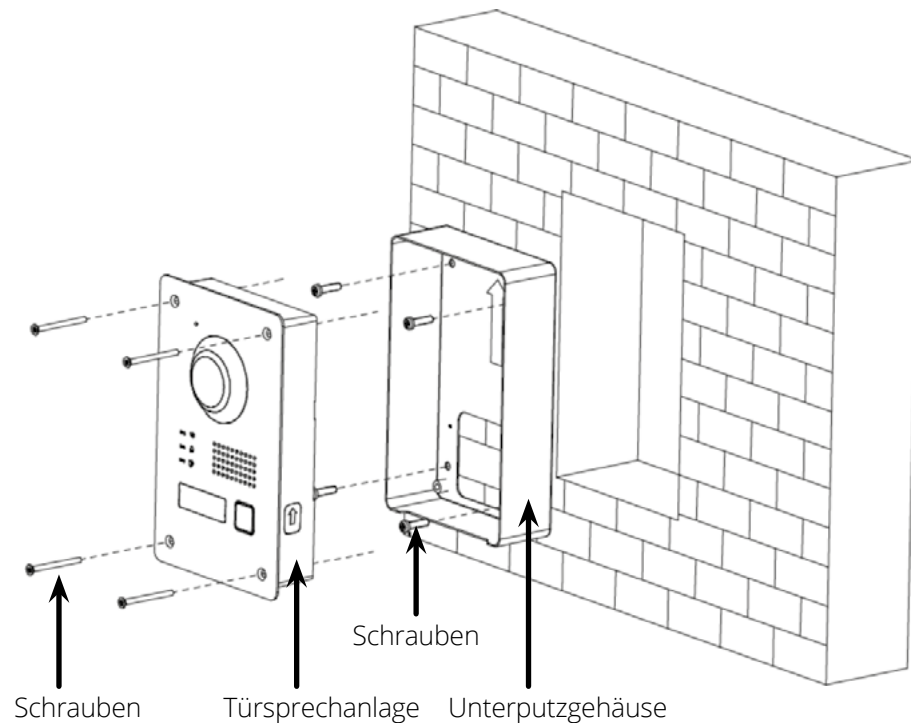

5. Installation der Türsprechanlage

5.2 Aufputzmontage

1. Nehmen Sie die Türsprechanlage und die Schrauben aus dem Verpackungskarton.
2. Lösen Sie das Montagegehäuse von der Türsprechanlage.
3. Befestigen Sie das Montagegehäuse mit 4 Schrauben an der Wand.
4. Stecken Sie die Türsprechanlage in das Montagegehäuse und befestigen Sie sie mit 4 Schrauben.

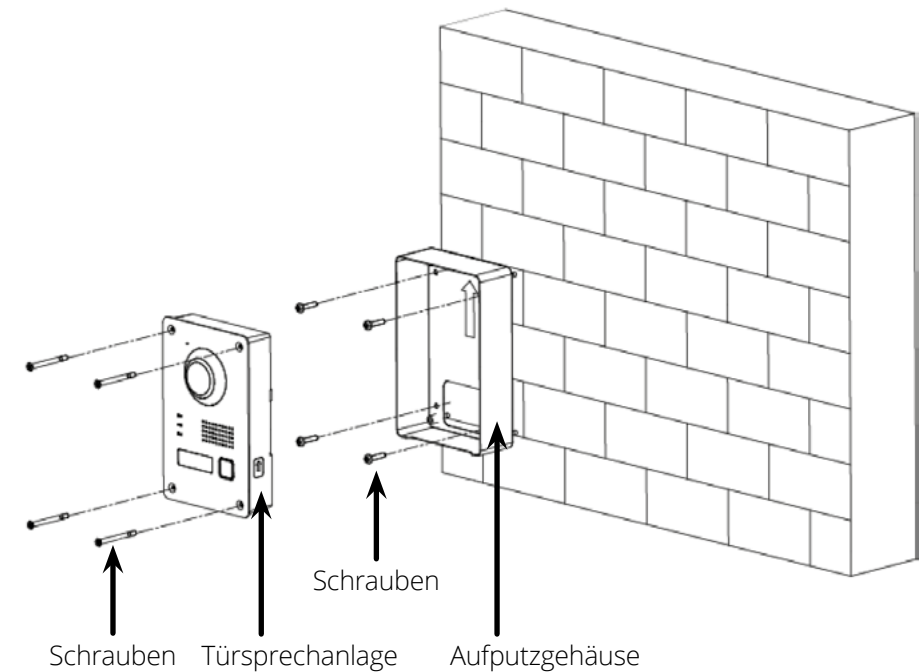

6. Installation des Controllers

6.1 Methode 1 (Montage an der Wand)

1. Nehmen Sie den Controller und die Schrauben aus dem Verpackungskarton.
2. Befestigen Sie den Controller wie in der Abbildung unten gezeigt mit 4 Schrauben an der Wand.

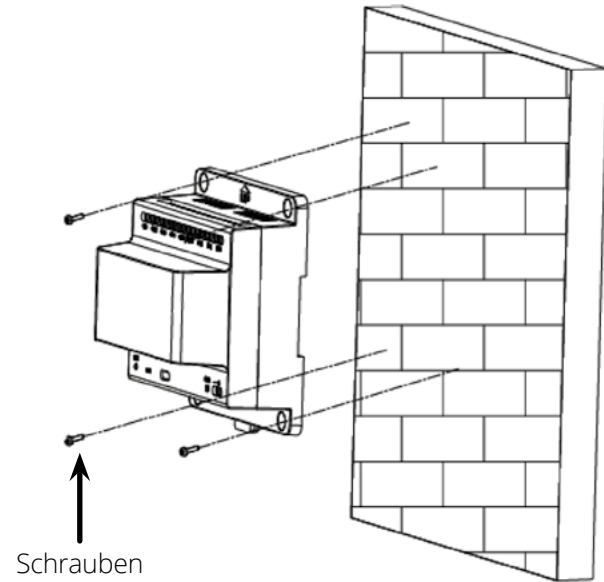

6. Installation des Controllers

6.2 Methode 2 (Montage an einer DIN-Schiene)

1. Nehmen Sie den Controller und die Schrauben aus dem Verpackungskarton.
2. Befestigen Sie eine DIN-Schiene an der Wand.



Sie müssen eine passende DIN-Schiene verwenden!
Das empfohlene Maß für die DIN-Schiene lautet wie folgt:

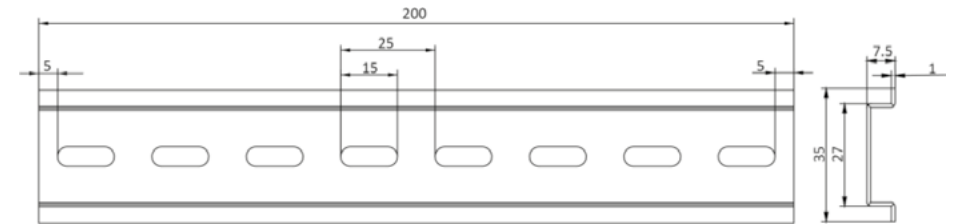

3. Drücken Sie den roten Clip am Controller nach oben, hängen Sie den Controller anschließend in die DIN-Schiene und lassen den roten Clip wieder los um ihn zu verriegeln.

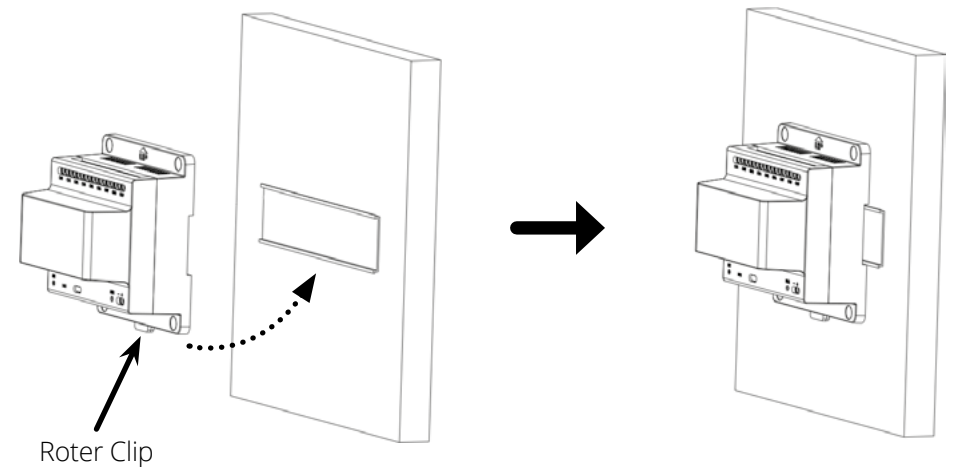

7. Inbetriebnahme

7.1 Erstinstallation

 Sie müssen das Gerät zuerst aktivieren und ein Kennwort festlegen, bevor Sie es im Netzwerk und zur Fernsteuerung verwenden können.

Hinweis vor der Inbetriebnahme:

- Vergewissern Sie sich, dass der Controller über ein Netzkabel mit dem Internet verbunden ist.
- Vergewissern Sie sich, dass der Monitor und die Türsprechanlage über das Zwei-Draht-Kabel mit dem Controller verbunden sind.
- Vergewissern Sie sich, dass alle Geräte während der Aktivierung eingeschaltet sind.

1. Erstellen Sie ein beliebiges, aber sicheres Passwort.
2. Wiederholen Sie das zuvor eingegebene Passwort und bestätigen Sie mit OK.

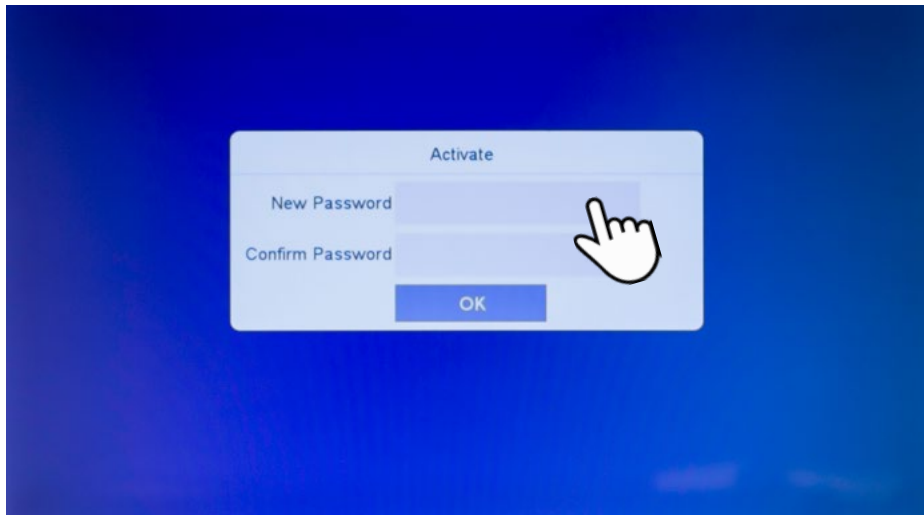

Hinweis zum Passwort:

Das Passwort muss mind. 8 Zeichen, darunter mind. drei der folgenden Kategorien enthalten: Groß-, Kleinbuchstaben, Zahlen, Sonderzeichen.

7. Inbetriebnahme

3. Wählen Sie Ihre Sprache aus (z. B. „Deutsch“).

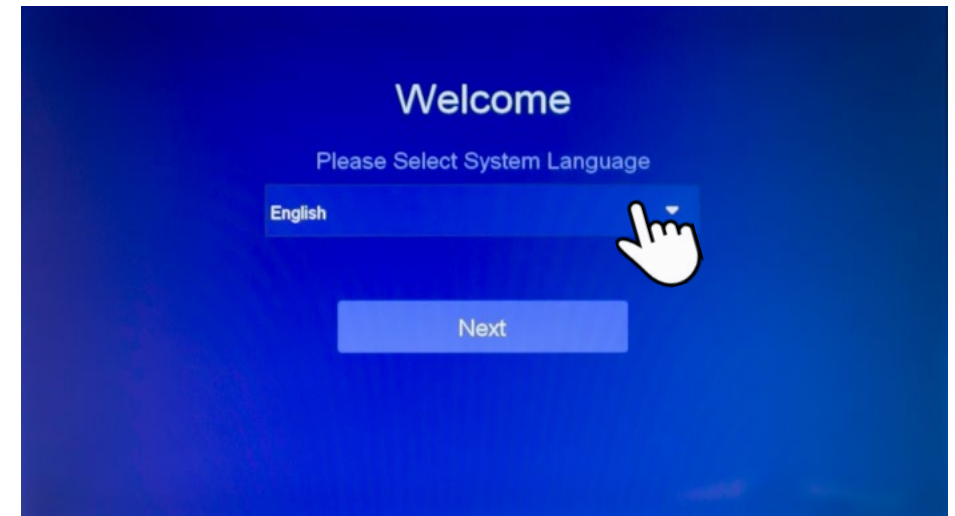

4. Wenn Sie den ersten Monitor installieren, wählen Sie „Innenstation“ und klicken auf „Nächster“.

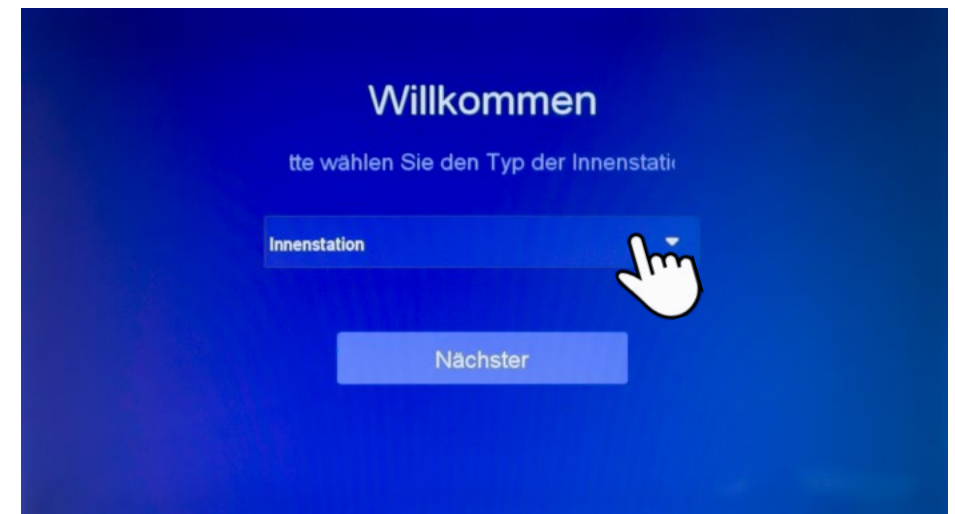

7. Inbetriebnahme

5. Wählen Sie die Türstation die Sie mit dem Monitor verbinden möchten.



6. Die Erstinstallation ist ausgeführt. Drücken Sie anschließend auf „Start“.

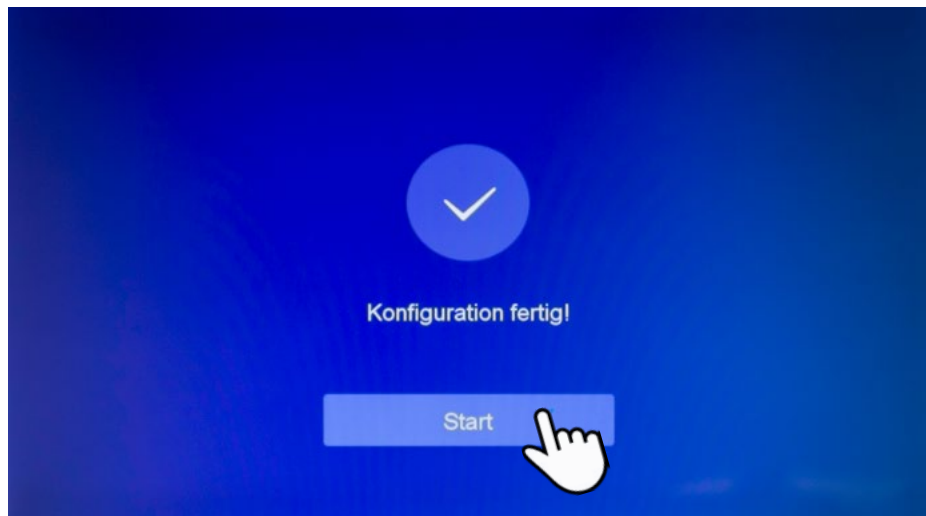

7. Inbetriebnahme

7.2 Startbildschirm

Verbunden	Zeigt an, ob der Monitor mit der Türsprechanlage verbunden ist.
Uhrzeit / Datum	Zeigt die aktuelle Uhrzeit und das Datum. Um die Werte zu ändern, klicken Sie einfach darauf.
Ruhezustand	Klicken Sie darauf, um den Monitor in den Standby-Modus zu schalten.
Anrufe	Zeigt an, wenn Sie einen Anruf bzw. Besucher verpasst haben.
Informationen	Zeigt an, ob Besucher eine Nachricht hinterlassen haben.
Livebild	Zeigt das aktuelle Live-Bild der Kamera.
Einstellungen	Verschiedene Einstellungen des Monitors bzw. der Türsprechanlage.

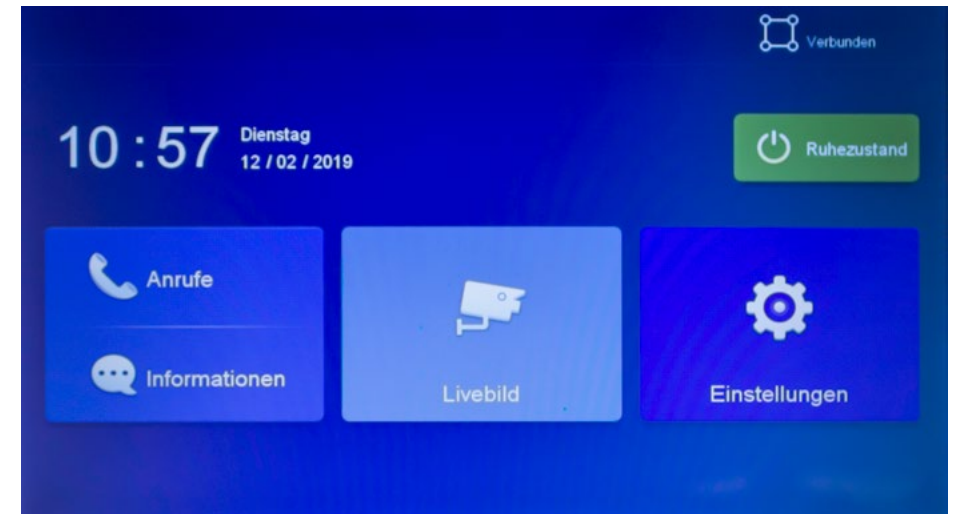

7. Inbetriebnahme

7.3 Live-Bild

Tippen Sie im Startbildschirm auf das „Live-Bild“-Symbol.

Bereich festlegen Legen Sie einen Bereich fest, den die Kamera anzeigen soll. Tippen Sie auf den Bildschirm, halten Sie gedrückt und ziehen Sie den Bereich in die gewünschte Größe. (zu erkennen an einem gelben Rahmen).

Bereich löschen Löscht den zuvor gewählten Bereich.



Bereich setzen Aktiviert den gewählten Bereich. Die Kamera wird von nun an nur diesen Bereich auf dem Monitor anzeigen

Reset Löscht den zuvor aktivierten Bereich. Anschließend wird die Kamera wieder den kompletten Bereich anzeigen.

Aktivieren Aktiviert die Sprachfunktion zur Türsprechanlage.

Schloss-Symbol Öffnet den elektronischen Türöffner (falls vorhanden).



Hinweis: Haben Sie eine weitere Überwachungskamera in das System eingebunden, können Sie bei diesen Symbolen   zwischen der Türsprechanlage und der Überwachungskamera wechseln.

7. Inbetriebnahme

7.4 Anruf-Annahme

Sobald an der Türsprechanlage die Klingel betätigt wird, schaltet der Monitor direkt in die Live-Bild-Anzeige.

Folgende Funktionen stehen Ihnen zur Verfügung:

Telefonhörer (grün) Nimmt den Anruf entgegen und schaltet automatisch die Gegensprechfunktion aktiv. Das bedeutet, Sie können sofort mit dem Anrufer kommunizieren.

Telefonhörer (rot) Bricht den Anruf ab. Der Anrufer hört ein „Besetzt-Zeichen“.

Schloss-Symbol Öffnet den elektronischen Türöffner (falls vorhanden).

Erfassen Sichert ein Foto der aktuellen Live-Ansicht (nur wenn eine entsprechende MicroSD-Karte eingesteckt wurde).

Lautsprecher Schaltet den Lautsprecher des Monitors an oder aus.

Mikrofon Schaltet das Mikrofon des Monitors an oder aus.



7. Inbetriebnahme

7.5 Anrufen, Anrufprotokoll und Kontakte

Tippen Sie im Startbildschirm auf das „Anrufe“-Symbol. Sie werden anschließend automatisch zum Anrufprotokoll (Anruf in Abwesenheit) weitergeleitet.

Anrufe

Sie können über das Nummernfeld einen anderen Monitor anrufen (falls ein weiterer in das System eingebunden wurde). Tippen Sie die Rufnummer ein und drücken Sie anschließend auf den grünen Hörer um den Anruf zu tätigen.

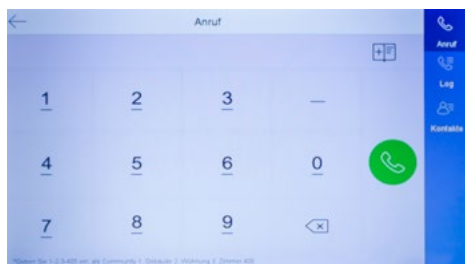

Anrufprotokoll

Hier werden alle getätigten Anrufe aufgelistet. Sie können zwischen „Alle Anrufe“ und „Anrufe in Abwesenheit“ wechseln.

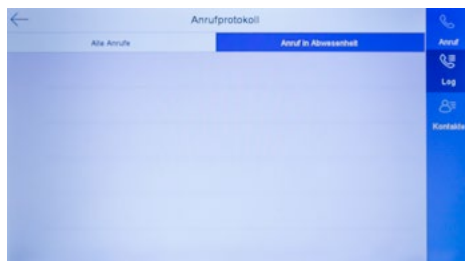

Kontaktliste

Tragen Sie in diesem Menü Ihre häufig genutzten Kontakte ein. Drücken Sie auf das +-Symbol und tragen einen beliebigen Namen und die dazu gehörige Nummer den Monitors ein.

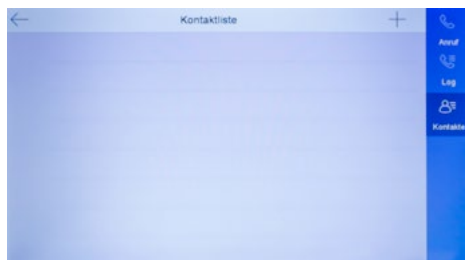

7. Inbetriebnahme

7.6 Besuchermittlung

Tippen Sie im Startbildschirm auf das „Informationen“-Symbol.

Nachrichten (Sprachaufnahme)

Sollten Sie einen Anruf von der Türsprechanlage nicht entgegennehmen, kann die Person nach dem Klingelzeichen eine Sprachnachricht hinterlassen. Diese Nachricht wird gespeichert und kann in diesem Menü wiedergegeben werden.



Erfassungsprotokoll (Bild)

Sollten Sie einen Anruf von der Türsprechanlage nicht entgegennehmen, wird die Kamera automatisch ein Bild speichern. So können Sie sehen, wer an Ihrer Türsprechanlage geklingelt hat.



Hinweis:

Eine Sprachaufnahme oder ein Bild kann nur gespeichert werden, wenn eine geeignete MicroSD-Karte im Monitor eingesteckt und formatiert wurde.

Die Sprachaufnahme und die Speicherung des Bildes wird erst aktiv, wenn die reguläre Dauer des Klingeltons überschritten wird (siehe Menüpunkt: „Ton“ auf Seite 27).

8. Einstellungen

8.1 Passwort

Tippen Sie im Startbildschirm auf das „Einstellungen“-Symbol. Sie befinden sich automatisch im Passwort-Menü.

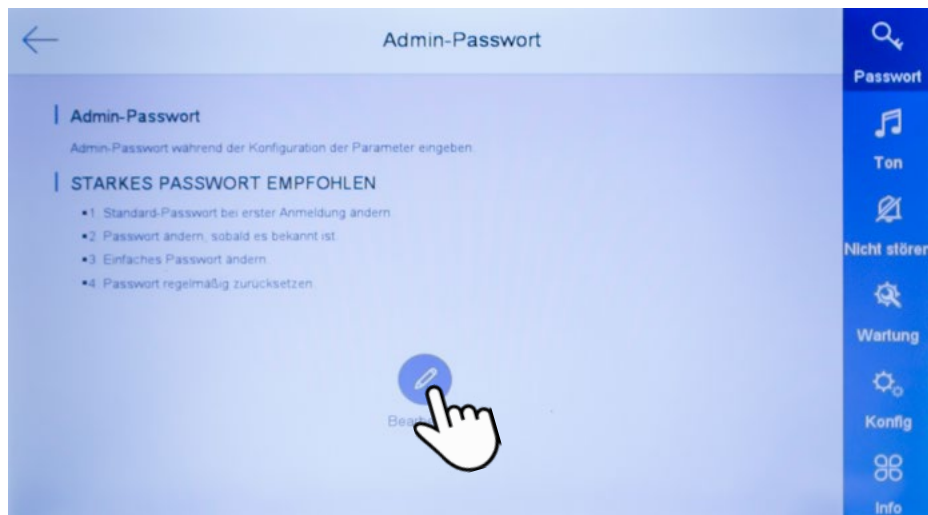

Um diverse Einstellungen im Menü vornehmen zu können, ist teilweise ein Admin-Passwort nötig. Das Standard-Passwort lautet: 888999

Es wird empfohlen das Standard-Passwort zu ändern:

1. Tippen Sie auf „Bearbeiten“.
2. Geben Sie das alte Passwort ein (888999)
3. Geben Sie das neue Passwort ein
4. Wiederholen Sie die Eingabe des neuen Passworts.
5. Tippen Sie anschließend auf OK um die Änderungen zu speichern.

8. Einstellungen

8.2 Ton

Tippen Sie im Startbildschirm auf das „Einstellungen“-Symbol und anschließend auf das „Ton“-Symbol.

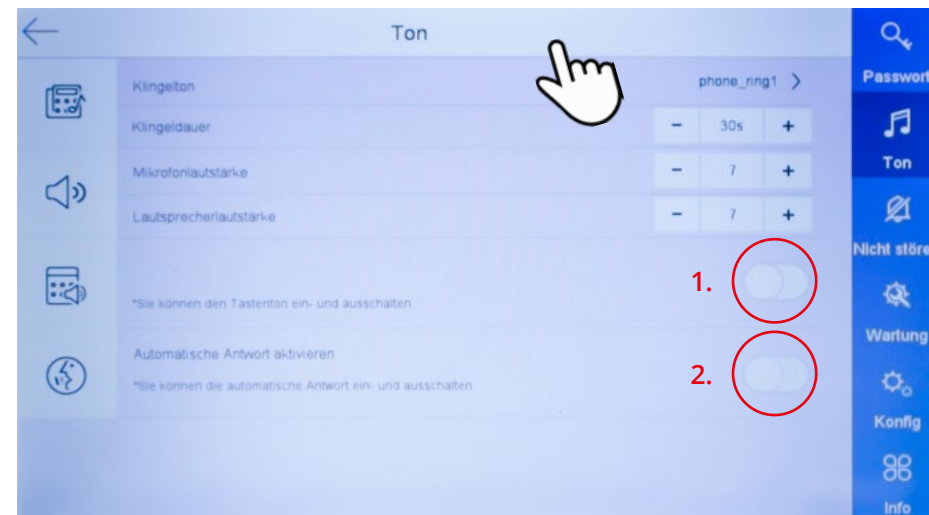

Klingelton

Wählen Sie einen Klingelton bei eingehendem Anruf.

Klingeldauer

Stellen Sie die Dauer des Klingeltons ein (mind. 30 Sek.).

Mikrofonlautstärke

Stellen Sie die Mikrofonlautstärke ein.

Lautsprecherlautst.

Stellen Sie die Lautsprecherlautstärke ein.

Weitere Einstellungen über einen Aktivierungs-Schieberegler:

1. Bei aktiviertem Schieberegler werden die Tastentöne eingeschaltet.
2. Bei aktiviertem Schieberegler wird der Anruf automatisch entgegengenommen, sobald die Taste der Türsprechanlage gedrückt wird. Es wird sofort die Gegensprechfunktion eingeschaltet!

8. Einstellungen

8.3 Nicht stören

Tippen Sie im Startbildschirm auf das „Einstellungen“-Symbol und anschließend auf das „Nicht stören“-Symbol.



Sie können den Monitor so einstellen, dass eingehende Anrufe permanent geblockt werden, oder zu einer gewissen Zeit:

Täglich	Blockiert permanent eingehende Anrufe.
Planung	Blockiert Anrufe nur zu vorher eingestellten Zeiten.
Startzeit	Wenn „Planung aktiviert“ wurde, können Sie hier die Startzeit einstellen.
Endzeit	Wenn „Planung aktiviert“ wurde, können Sie hier die Endzeit einstellen.

Hinweis:

Aktivieren Sie „Planung“ und wählen als Startzeit z. B. 23:00 Uhr und als Endzeit 06:00 Uhr, werden in der Nacht von 23 Uhr abends bis 6 Uhr früh keine Anrufe entgegengenommen und der Monitor stumm geschaltet!

8. Einstellungen

8.4 Wartung

Tippen Sie im Startbildschirm auf das „Einstellungen“-Symbol und anschließend auf das „Wartung“-Symbol.



MicroSD-Karte

Haben Sie eine MikroSD-Karte eingelegt, müssen Sie diese vor der ersten Benutzung hier formatieren.

Hinweis: Die Formatierung kann je nach Größe der MicroSD-Karte einige Zeit in Anspruch nehmen.

ACHTUNG: Die MikroSD-Karte wird erst erkannt, wenn Sie eingelegt ist und der Monitor neu gestartet wurde. Trennen Sie hierzu die kurzzeitig Stromverbindung um den Monitor neu zu starten.

Bildschirm reinigen

Wenn Sie den Monitor reinigen möchten, aktivieren Sie zunächst den Schieberegler um die Touch-Funktion des Monitors zu deaktivieren. Reinigen Sie nun mit einem weichen Microfasertuch das Display. Entsperren Sie den Monitor wieder mit der „Touch-Entsperren-Taste“.

Modell / Version

Zeigt die Modell- und Versions-Nummer an.

Türstation-Info

Zeigt Informationen der Türstation an.

Systemsprache

Hier können Sie die System-Sprache ändern.

8. Einstellungen

8.5 Konfiguration

Tippen Sie im Startbildschirm auf das „Einstellungen“-Symbol und anschließend auf das „Konfig“-Symbol.

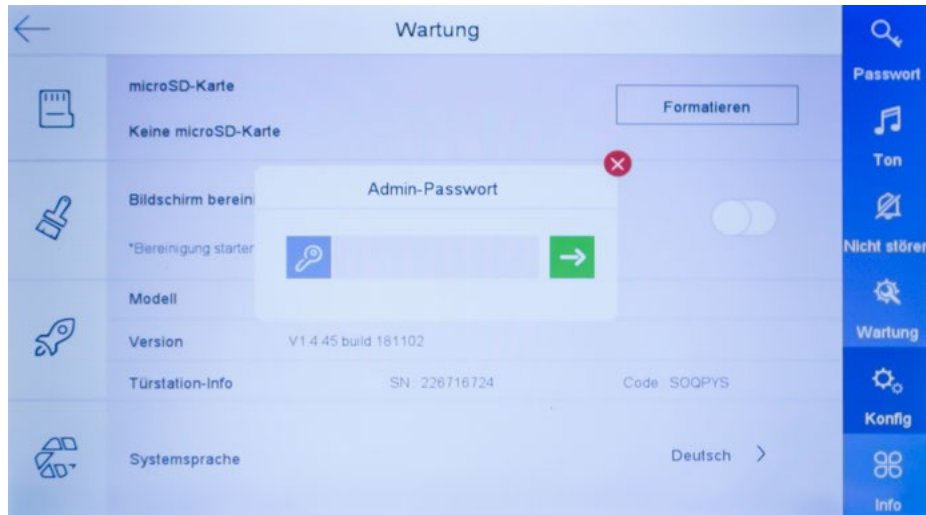

Um in das Konfigurations-Menü zu gelangen, müssen Sie zunächst im Eingabefeld das Admin-Passwort (Standard: 888999) eingeben.

Hinweis:

Sollten Sie bereits das Standard-Admin-Passwort geändert haben, geben Sie bitte Ihr neues Passwort ein!

8. Einstellungen

8.5.1 Lokale Infos

Tippen Sie im Konfigurations-Menü auf das „Lokale Infos“-Symbol.



Innenstation Typ

Ist dieser Monitor die Hauptstation, müssen Sie „Innenstation“ wählen. Ist dieser Monitor ein weiterer den Sie in das System einbinden möchten, wählen Sie „Innen-Nebenstelle“.

Zimmernr.

Vergeben Sie hier die Durchwahlnummer des Monitors. Diese Nummer ist die Rufnummer des Monitors, wenn Sie mit anderen Monitoren im Haus untereinander kommunizieren möchten.

Live-Bild-Dauer

Stellen Sie die Dauer ein, wie lange das Live-Bild angezeigt werden soll.

8. Einstellungen

8.5.2 Netzwerk

Tippen Sie im Konfigurations-Menü auf das „Netzwerk“-Symbol.

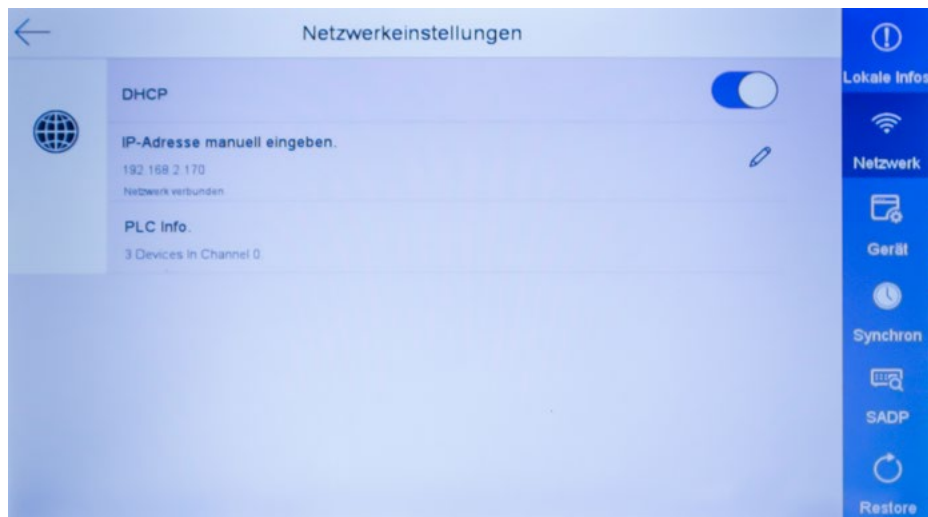

- DHCP** Aktivieren Sie DHCP, wenn dem Monitor automatisch eine eigene IP-Adresse im Netzwerk zugewiesen werden soll.
- IP Adresse ...** Hier können Sie dem Monitor eine feste IP-Adresse zuordnen. Diese Einstellung wird nur erfahrenen Benutzern empfohlen!
- PLC Info** Zeigt an, wieviele Geräte sich im Netzwerk befinden.

8. Einstellungen

8.5.3 Gerät

Tippen Sie im Konfigurations-Menü auf das „Geräteverwaltung“-Symbol.



In diesem Menü werden alle verfügbaren Geräte im Netzwerk angezeigt.

8. Einstellungen

8.5.4 Zeitsynchronisation

Tippen Sie im Konfigurations-Menü auf das „Sync“-Symbol.



NTP aktivieren

Wenn Sie diesen Schieberegler aktivieren, wird die Systemzeit automatisch mit dem Internet synchronisiert.

Sync. Intervall

Die Zeit in Sekunden, in welchem Abstand der Monitor synchronisiert werden soll.

IP-Adresse/Domain

Geben Sie hier die IP-Adresse bzw. Domain ein, mit welchen Dienst die Synchronisation erfolgen soll.

Portnr.

Geben Sie hier die Port-Nummer des Dienstes.

Zeitzone

Wählen Sie Ihre Zeitzone aus.

DST aktivieren

Aktivieren Sie diesen Schieberegler, um manuell die Sommer- und Winterzeit einzustellen.

8. Einstellungen

8.5.5 SADP

Tippen Sie im Konfigurations-Menü auf das „SADP“-Symbol.



In diesem Menü werden alle bereits aktiven Geräte wie z. B. Türsprechanlage aufgelistet.

Möchten Sie ein weiteres Gerät (z. B. Überwachungskamera) in das System einbinden, können Sie dieses hier aktivieren.

Tippen Sie bei einem neuen, nicht aktiven Gerät auf das +-Symbol und folgen Sie den Anweisungen auf dem Bildschirm.

8. Einstellungen

8.5.6 Restore

Tippen Sie im Konfigurations-Menü auf das „Restore“-Symbol.

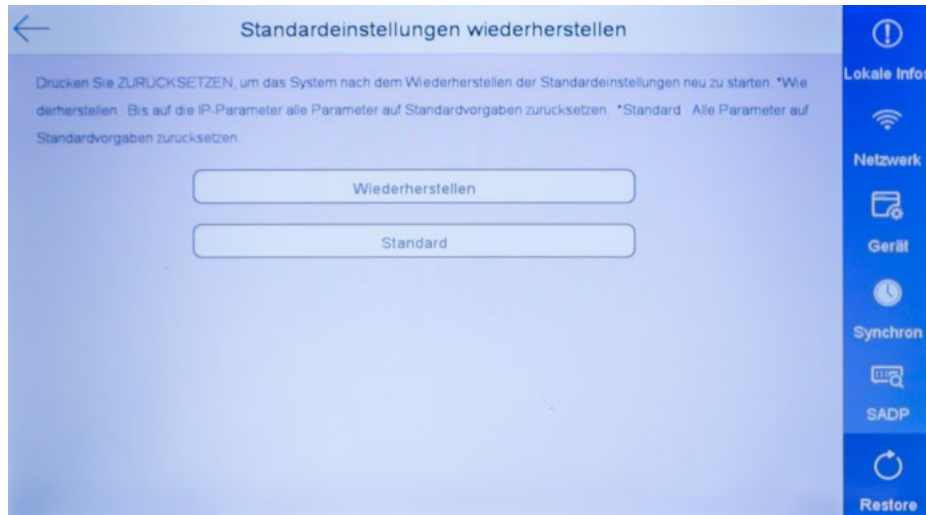

Wiederherstellen Tippen Sie auf „Wiederherstellen“ um alle Einstellungen zurückzusetzen.

Standard Tippen Sie auf „Standard“ um den Monitor in die Werkseinstellung zurückzusetzen.

Hinweis:

Die Änderungen beim Wiederherstellen bzw. Standard-Einstellungen können nicht widerrufen werden!

9. Anlage zur App hinzufügen

Sie können die Geräte über eine App fernsteuern. Sie müssen die App einrichten und die Türsprechanlage in der App hinzufügen, indem Sie den QR-Code der Türsprechanlage scannen oder die Seriennummer des Geräts eingeben.

9.1 Download und Login der App



Bevor Sie mit einem Mobilgerät auf die Kamera zugreifen können, müssen Sie die App **Guarding Vision** herunterladen. Diese finden Sie kostenlos im AppStore bzw. GooglePlay Store.

Nachdem Sie die App heruntergeladen haben, müssen Sie sich mit Ihren Zugangsdaten einloggen.

Haben Sie noch kein Benutzerkonto, müssen Sie sich über die App registrieren und ein Benutzerkonto erstellen.

Hinweis bevor Sie starten:

- Vergewissern Sie sich, dass die Geräte aktiviert sind.
- Vergewissern Sie sich, dass die Türsprechanlage und der Monitor miteinander verbunden sind und kommunizieren.
- Vergewissern Sie sich, dass Sie die Raumnummer und die verknüpften Netzwerkparameter konfiguriert haben.



Einen weiteren Benutzer den Zugriff zur Anlage gewähren

Der QR-Code der Türsprechanlage kann aus Sicherheitsgründen nur einmal gescannt werden.

Das bedeutet, wenn Sie einen weiteren Mitbewohner, mit eigenem Mobilgerät, in das System einbinden möchten, müssen Sie ihm Ihre Zugangsdaten der App mitteilen.

Andere Benutzer können keinen eigenen Account erstellen und den bereits von Ihnen gescannten QR-Code verwenden!

9. Anlage zur App hinzufügen

9.2 Methode 1 (Gerät über QR-Code hinzufügen)

Sie können die Anlage über den QR-Code auf der Türsprechanlage mit der App verbinden.

1. Tippen Sie auf der Startseite der App oben rechts auf „+“, um ein Gerät hinzuzufügen (QR-Code scannen).
2. Scannen Sie den QR-Code auf der Rückseite der Türsprechanlage.

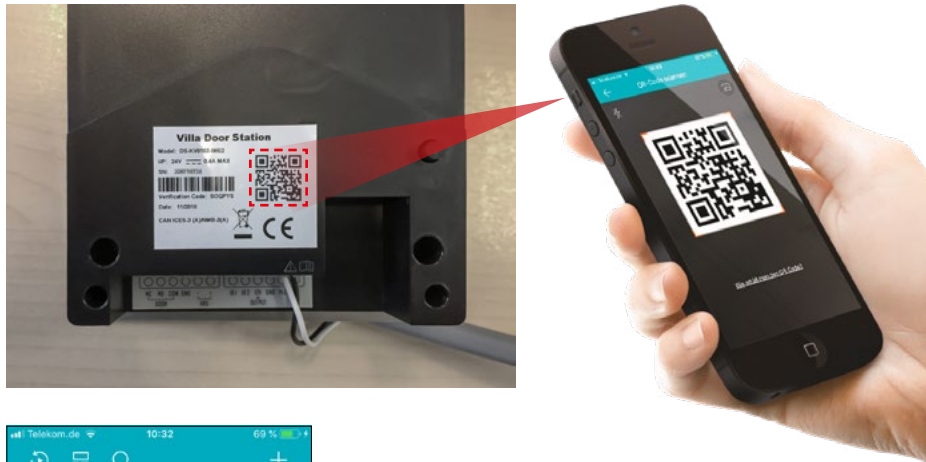

3. Die Türsprechanlage wird anschließend in der Geräteliste der App gespeichert.

9. Anlage zur App hinzufügen

9.3 Methode 2 (Gerät über Seriennummer hinzufügen)

Sie können die Türsprechanlage zur App hinzufügen, indem Sie die Geräteseriennummer des Monitors eingeben.

1. Tippen Sie auf der Startseite der App oben rechts auf „+“, um ein Gerät hinzuzufügen (Manuelles Hinzufügen).
2. Geben Sie die Seriennummer des Geräts ein und klicken Sie anschließend auf das „Speichern“-Symbol.

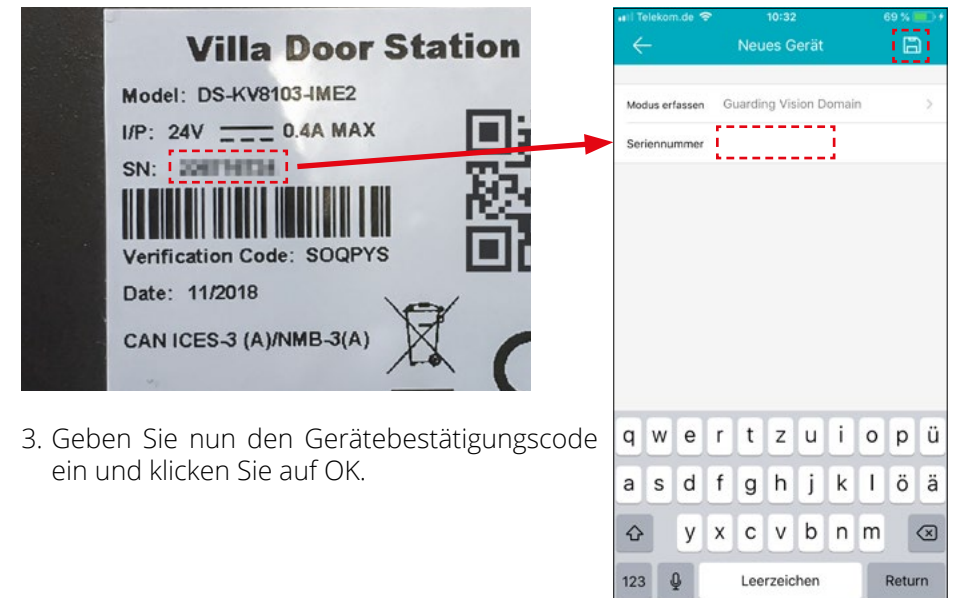

3. Geben Sie nun den Gerätebestätigungscode ein und klicken Sie auf OK.

Hinweis:

- Die Seriennummer und der Bestätigungscode zur Geräteüberprüfung finden Sie auch auf der Wartungsseite des Monitors:
Einstellungen ► Wartung
- Das Admin-Passwort der Innenstation (Monitor) lautet: 888999

4. Die Türsprechanlage wird anschließend in der Geräteliste der App gespeichert.





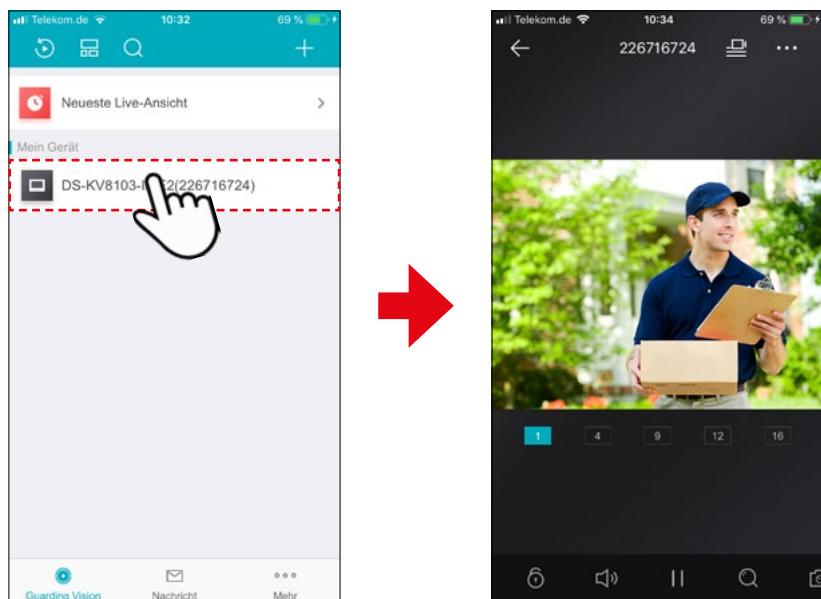

9. Anlage zur App hinzufügen

9.4 Bedienung der App

Tippen Sie in der Geräte-Liste auf die Türsprechanlage. Anschließend gelangen Sie in die Live-Ansicht.



Symbolbeschreibung

-  Öffnet das elektronische Türschloss (falls vorhanden).
-  Aktiviert oder deaktiviert den Lautsprecher des Mobilgeräts.
-  Pausiert das aktuelle Live-Bild.
-  Vergrößert die Ansicht des aktuellen Live-Bildes.
-  Macht ein Screenshot des aktuellen Live-Bildes.
-  Macht ein Video des aktuellen Live-Bildes.

9. Anlage zur App hinzufügen



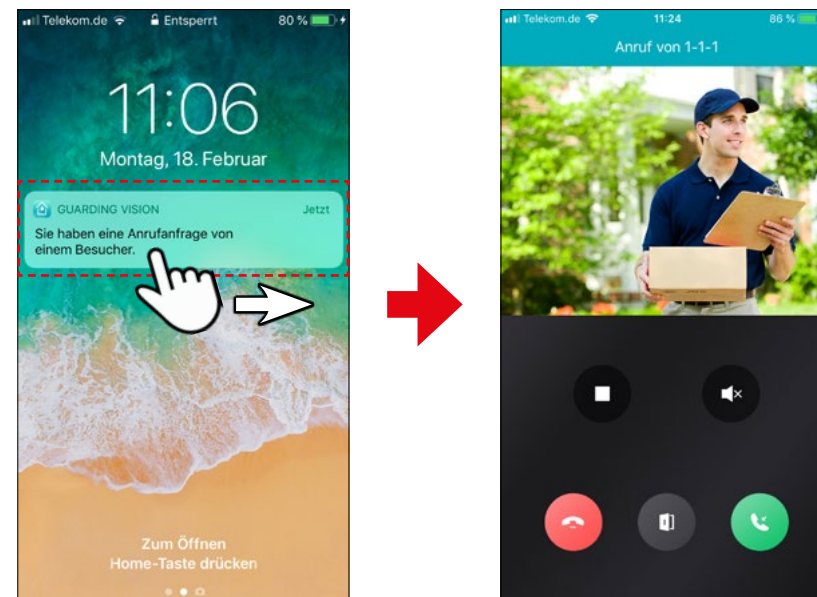

Wenn ein Besucher an der Türsprechanlage klingelt, bekommen Sie eine Push-Meldung auf Ihr Mobilgerät.

Wischen Sie nach rechts um automatisch in die App zugelassen und den Anruf entgegenzunehmen.

Sobald Sie sich in der App befinden sehen Sie ein Live-Bild von der Türsprechanlage.



Symbolbeschreibung

-  Beendet den eingehenden Anruf.
-  Öffnet das elektronische Türschloss (falls vorhanden).
-  Nimmt den eingehenden Anruf entgegen.
-  Deaktiviert und aktiviert das aktuelle Live-Bild.
-  Schaltet den Lautsprecher des Mobilgeräts stumm.

WEEE Reg.-Nr. DE70592344



Version: 1.0 (Februar 2019)

Technische Änderungen, Druckfehler und Irrtümer vorbehalten.
Megasat Werke GmbH | Industriestraße 4a | D-97618 Niederlauer
www.megasat.tv | info@megasat.tv